



VIRKMÖNSTER

Ifach

Tröja

Design: Miss Beetle | Hobbii Design

MATERIAL

2 (2) 2 (3) nystan av Fluffy Day färg 02
1 (1) 1 (1) nystan av Fluffy Day färg 06
2 (2) 2 (3) nystan av Fluffy Day färg 26

Virknål 5 mm

Garnnål
Sax

GARNKVALITET

 **Fluffy Day**, Hobbii
100 % Akryl
100 g = 285 m

VIRKFASTHET

10 cm x 10 cm = 15 m x 15 varv

FÖRKORTNINGAR

lm = luftmaska
hst/sm = halvstolpe/smygmaska
hst/sm i bmb = halvstolpe/smygmaska i
bakre maskbåge
sm = smygmaska
sm i bmb = smygmaska i bakre maskbåge
fm = fastmaska

STORLEK

S (M) L (XL)

MÅTT

Bystmätt: 84 (94) 104 (116) cm
Bredd: 50.6 (56) 61.4 (66.3) cm
Längd: 53.3 (54.6) 57.3 (58.6) cm

MÖNSTERINFORMATION

Ifach tröjan är det perfekta plagget när du vill känna dig både varm och välklädd. Tröjan skapas genom att virka fram- och bakstycke och 2 ärmar som sedan monteras ihop. Sedan virkas ribb i kanten runt halsringningen. Designen är inspirerad av utsikten över Ifach klippan och dess färger från en stenstrand i Calpe.

HASHTAGS FÖR SOCIALA MEDIER

#hobbiidesign #hobbiifach #hobbiielements

KÖP DITT GARN HÄR

<https://shop.hobbii.se/ifach-troja>

FRÅGOR

Om du har frågor angående mönstret, är du välkommen att skriva till kundservice@hobbii.se
Vi ber dig uppge mönstrets namn och nummer.

Lycka till med projektet!

Mönster



INFO OCH TIPS

Ifach tröjan består av tre olika delar: framstycke, bakstycke och ärmar. När delarna virkats färdigt monteras de ihop. Därefter virkas ribb i kanten runt halsen för kragen.

Fram- och bakstycket virkas mestadels med halvstolpe/smygmaska i bakre maskbågen. Delarna består av ett ribbmönster som virkas omväxlande halvstolpe/smygmaska i bakre maskbågen och smygmaska i bakre maskbågen på udda och jämna varv, beroende på om det är fram- eller bakstycket. Ärmarna virkas mestadels med halvstolpe/smygmaska i bakre maskbågen. Ribben virkas med smygmaska i bakre maskbågen.

Ribben utmed halskanten virkas mestadels med smygmaska i bakre maskbågen.

Hur du virkar maskorna:

- **Smygmaska:** Stick ner nålen genom maskan, omslag, dra garnet genom maskan och sedan genom öglan på nålen.
 - Om det står i mönstret sm i **bmb**, betyder det att denna maska ska virkas genom att sticka in nålen i den **bakre** maskbågen.
 - **Halvstolpe/smygmaska:** Omslag, stick ner nålen genom maskan, omslag, dra garnet genom maskan och dra sedan genom de 2 öglorna på nålen.
 - Om det står i mönstret hst/sm i **bmb**, betyder det att denna maska ska virkas genom att sticka ner nålen i den **bakre** maskbågen.
- **Fast maska:** Stick ner nålen genom maskan, omslag och dra tillbaka genom maskan. Omslag och dra genom båda öglorna på virknålen.

Färgsättning

Tröjan är virkad med intarsiatekniken med tre färger:

- Färg A: Fluffy Day 02, Ecrú
- Färg B: Fluffy Day 26, Seafoam
- Färg C: Fluffy Day 06, Prussian Blue

Färgdiagram ingår i slutet på mönstret för varje storlek. Dessa diagram visar färgsättningen som ska göras i varje storlek för både fram- och bakstycket.

Färgtekniken på ärmarna är enklare så det behövs inget diagram. Istället visas i mönstret den bokstav som anger vilken färg du ska använda precis före antal maskor som ska virkas i den färgen. Här är ett exempel:

Varv 1: **Färg B** 1 sm i andra lm från nålen, 7 sm, 20 (20) 18 (14) hst/sm. **Färg A** 38 hst/sm. 1 lm och vänd.

På varvet som visas ska du virka 8 sm i färg B (dessa hör till ribben). Utan att ändra färg, virka 20 (20) 18 (14) hst/sm. Därefter virkas 38 hst/sm i färg A.

Hur man byter färg:

Du ska alltid byta färg i en hst/sm (aldrig i en sm).

När du virkar den sista hst/sm av en färg, avsluta inte maskan med den färgen (vi byter färg i mitten av maskan) och gör ett omslag till i början (detta gör att vi kan lämna garnet på framsidan efter färgbytet). Det är:

- Hst/sm i bmb för att byta färg: omslag, omslag igen (tre öglor på nålen), stick ner nålen genom den bakre maskbågen, dra tillbaka garnet med den nya färgen genom maskan och dra sedan genom de tre öglorna på nålen.



Ibland ska du byta färg där du bytte färg på föregående varv. Men vissa gånger kommer du att stöta på dessa situationer:

- Du behöver byta färg innan du når den punkt där du bytte garn på föregående varv. I det här fallet kan du virka som normalt: Dra med garnet med den nya färgen genom maskan men se till att tråden från föregående varv till den nya maskan inte är för stram. Virka över denna tråd för att dölja den.



- Du behöver byta färg efter den punkten där du bytte garn på föregående varv. I det här fallet, när du kommer till den nya färgen låter du den nya tråden följa med och virkar över den (så den döljs) tills du når den hst/sm där du ska byta färg. Sedan virkar du som vanligt igen.



Designen är inspirerad av Peñón de Ifach, en vacker naturpark vid kusten i Calpe, en vacker stad vid Medelhavet. Färgsättningen på tröjan påminner om utsikten över Ifach klippan och havet från en stenstrand vid dess fot.

VIRKFASTHET

10 cm x 10 cm = 15 m x 15 varv.



För att testa din virkfasthet, virka ett prov på 20 m x 20 varv.

21 lm

Varv 1: 1 hst/sm i den andra lm, 19 hst/sm. 1 lm och vänd.

Varv 2: 19 hst/sm i bmb, 1 hst/sm. 1 lm och vänd.

Upprepa varv 2 fram till varv 20. Avsluta.

Mät en ruta på 10 cm i mitten på virkprovet. Du ska ha 15 m x 15 varv.

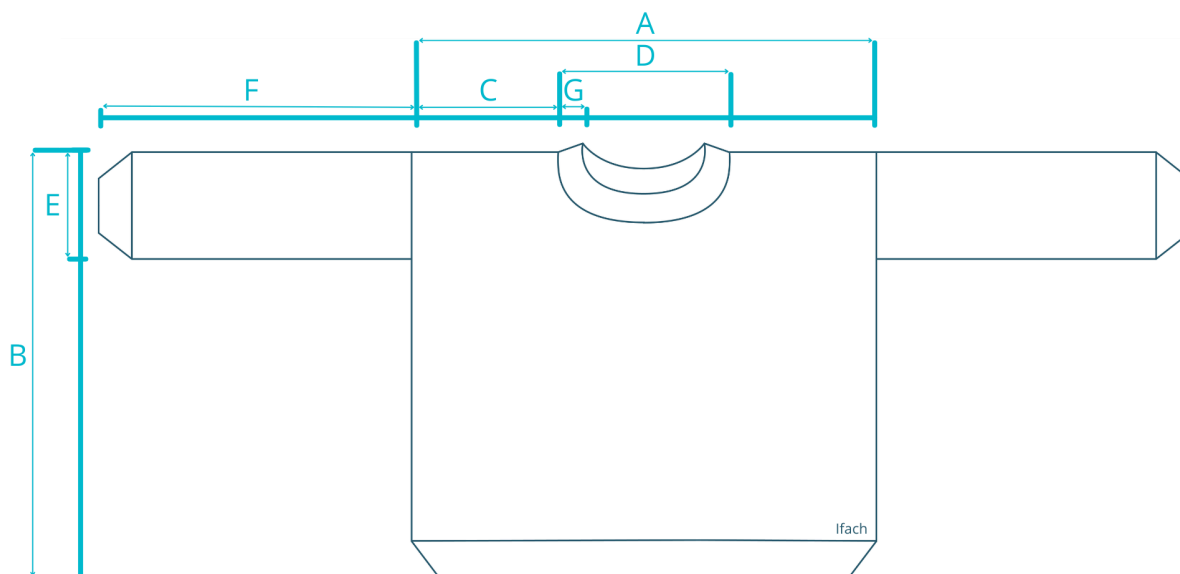
MÅTT

		S	M	L	XL
A	Bredd	50.6 cm	56 cm	61.3 cm	66.6 cm
B	Längd	53.3 cm	54.6 cm	57.3cm	58.6 cm
C	Axelbredd	16 cm	18.6 cm	20 cm	22.6 cm
D	Halsöppning*	18.6 cm	18.6 cm	21.3 cm	21.3 cm
E	Ärmhålsdjup / Ärm bredd	15.3 cm	16 cm	17.3 cm	18.6 cm
F	Ärmlängd	44 cm	44 cm	42.6 cm	40 cm
G	Halsöppning ribb	9 cm			

*Utan ribb

FRAMSTYCKE

Virka fram och tillbaka. Framstycket är indelat i 3 delar: höger axel, halsringning och vänster axel. Följ färgdiagrammet som motsvarar din storlek för att se vilka färger du ska använda på varje varv.



Höger axel (när du har tröjan på dig)

Lägg upp 81 (83) 87 (89) lm

Varv 1: 1 sm i den 2:a lm från nålen, 9 sm, 70 (72) 76 (78) hst/sm. 1 lm och vänd.

Varv 2: 79 (81) 85 (87) hst/sm i bmb, 1 hst/sm. 1 lm och vänd.

Varv 3: 10 sm i bmb, 69 (71) 75 (77) hst/sm i bmb, 1 hst/sm. 1 lm och vänd.

Upprepa varv 2 och 3 fram till varv 24 (28) 30 (34). *Observera att du ska avsluta med ett jämnt varv, det vill säga att du ska virka det som varv 2.*

Halsringning

Varv 25 (29) 31 (35): 10 sm i bmb, 64 (66) 70 (72) hst/sm i bmb. 1 lm och vänd. *Observera att 6 maskor virkas inte.*

Varv 26 (30) 32 (36): 73 (75) 79 (81) hst/sm i bmb, 1 hst/sm. 1 lm och vänd.

Varv 27 (31) 33 (37): 10 sm i bmb, 62 (64) 68 (70) hst/sm i bmb. 1 lm och vänd. *Observera att 2 maskor virkas inte.*

Varv 28 (32) 34 (38): 71 (73) 77 (79) hst/sm i bmb, 1 hst/sm. 1 lm och vänd.

Varv 29 (33) 35 (39): 10 sm i bmb, 60 (62) 66 (68) hst/sm i bmb. 1 lm och vänd. *Observera att 2 maskor virkas inte.*

Varv 30 (34) 36 (40): 69 (71) 75 (77) hst/sm i bmb, 1 hst/sm. 1 lm och vänd.

Varv 31 (35) 37 (41): 10 sm i bmb, 58 (60) 64 (66) hst/sm i bmb. 1 lm och vänd. *Observera att 2 maskor virkas inte.*

Varv 32 (36) 38 (42): 67 (69) 73 (75) hst/sm i bmb, 1 hst/sm. 1 lm och vänd.

Varv 33 (37) 39 (43): 10 sm i bmb, 58 (60) 64 (66) hst/sm i bmb. 1 lm och vänd.

Upprepa varv 32 (36) 38 (42) och 33 (37) 39 (43) fram till varv 46 (50) 56 (60).

Varv 47 (51) 57 (61): 10 sm i bmb, 58 (60) 64 (66) hst/sm i bmb. **3 lm** och vänd.

Varv 48 (52) 58 (62): 1 hst/sm i den 2:a lm från nålen, 1 hst/sm, 67 (69) 73 (75) hst/sm i bmb, 1 hst/sm. 1 lm och vänd.

Varv 49 (53) 59 (63): 10 sm i bmb, 60 (62) 66 (68) hst/sm i bmb. **3 lm** och vänd.

Varv 50 (54) 60 (64): 1 hst/sm i den 2:a lm från nålen, 1 hst/sm, 69 (71) 75 (77) hst/sm i bmb, 1 hst/sm. 1 lm och vänd.

Varv 51 (55) 61 (65): 10 sm i bmb, 62 (64) 68 (70) hst/sm i bmb. **3 lm** och vänd.

Varv 52 (56) 62 (66): 1 hst/sm i den 2:a lm från nålen, 1 hst/sm, 71 (73) 77 (79) hst/sm i bmb, 1 hst/sm. 1 lm och vänd.

Vänster axel

Varv 53 (57) 63 (67): 10 sm i bmb, 64 (66) 70 (72) hst/sm i bmb. **7 lm** och vänd.

Varv 54 (58) 64 (68): 1 hst/sm i den 2:a lm från nålen, 5 hst/sm, 73 (75) 79 (81) hst/sm i bmb, 1 hst/sm. 1 lm och vänd.

Varv 55 (59) 65 (69): 10 sm i bmb, 69 (71) 75 (77) hst/sm i bmb, 1 hst/sm. 1 lm och vänd.

Varv 56 (60) 66 (70): 79 (81) 85 (87) hst/sm i bmb, 1 hst/sm. 1 lm och vänd.

Upprepa varv 55 (59) 65 (69) och 56 (60) 66 (70) fram till varv 76 (84) 92 (100). Virka inte 1 lm i slutet på det sista varvet. Avsluta.

BAKSTYCKE

Virka fram och tillbaka. Bakstycket är indelat i 3 delar: vänster axel, halsringning och höger axel. Följ färgdiagrammet som motsvarar din storlek för att se vilka färger du ska använda på varje varv.



Vänster axel (när du har tröjan på dig)

Lägg upp 81 (83) 87 (89) lm.

Varv 1: 1 sm i den 2:a lm från nålen, 9 sm, 70 (72) 76 (78) hst/sm. 1 lm och vänd.

Varv 2: 79 (81) 85 (87) hst/sm i bmb, 1 hst/sm. 1 lm och vänd.

Varv 3: 10 sm i bmb, 69 (71) 75 (77) hst/sm i bmb, 1 hst/sm. 1 lm och vänd.

Upprepa varv 2 och 3 fram till varv 24 (28) 30 (34). *Observera att du ska avsluta med ett jämnt varv, det vill säga att du ska virka det som varv 2.*

Halsringning

Varv 25 (29) 31 (35): 10 sm i bmb, 68 (70) 74 (76) hst/sm i bmb. 1 lm och vänd. *Observera att 2 maskor virkas inte.*

Varv 26 (30) 32 (36): 77 (79) 83 (85) hst/sm i bmb, 1 hst/sm. 1 lm och vänd.

Varv 27 (31) 33 (37): 10 sm i bmb, 68 (70) 74 (76) hst/sm i bmb. 1 lm och vänd.

Upprepa varv 26 (30) 32 (36) och 27 (31) 33 (37) fram till varv 52 (56) 62 (66).

Höger axel

Varv 53 (57) 63 (67): 10 sm i bmb, 68 (70) 74 (76) hst/sm i bmb. **3 lm** och vänd.

Varv 54 (58) 64 (68): 1 hst/sm i den 2:a lm, 1 hst/sm, 77 (79) 83 (85) hst/sm i bmb, 1 hst/sm. 1 lm och vänd.

Varv 55 (59) 65 (69): 10 sm i bmb, 69 (71) 75 (77) hst/sm i bmb, 1 hst/sm. 1 lm och vänd.

Varv 56 (60) 66 (70): 79 (81) 85 (87) hst/sm i bmb, 1 hst/sm. 1 lm och vänd.

Upprepa varv 55 (59) 65 (69) och 56 (60) 66 (70) fram till varv 76 (84) 92 (100). Virka inte 1 lm i slutet på det sista varvet. Avsluta.

HÖGER ÄRM

Virka fram och tillbaka.

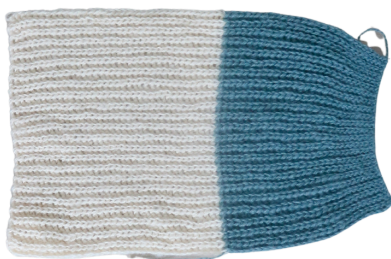

Lägg upp 38 lm med **färg A**. Byt sedan till **färg B** och lägg upp 29 (29) 27 (23) lm.

Varv 1: **Färg B** 1 sm i den 2:a lm från nålen, 7 sm, 20 (20) 18 (14) hst/sm. **Färg A** 38 hst/sm. 1 lm och vänd.

Varv 2: **Färg A** 38 hst/sm i bmb. **Färg B** 20 (20) 18 (14) hst/sm i bmb, 7 sm i bmb, 1 sm.

Varv 3: **Färg B** 8 sm i bmb, 20 (20) 18 (14) hst/sm i bmb. **Färg A**: 37 hst/sm i bmb, 1 hst/sm i bmb. 1 lm och vänd.

Upprepa varv 2 och 3 fram till varv 46 (48) 52 (56). Virka inte 1 lm i slutet på det sista varvet. Avsluta.

VÄNSTER ÄRM

Virka fram och tillbaka.

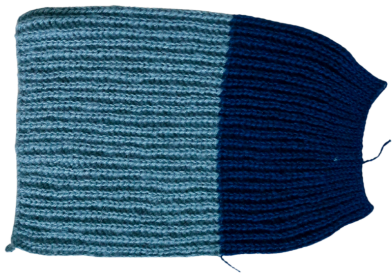

Lägg upp 38 lm med **färg B**. Byt sedan till **färg C** och lägg upp 29 (29) 27 (23) lm.

Varv 1: **Färg C** 1 sm i den 2:a lm från nålen, 7 sm, 20 (20) 18 (14) hst/sm. **Färg B** 38 hst/sm. 1 lm och vänd.

Varv 2: **Färg B** 38 hst/sm i bmb. **Färg C** 20 (20) 18 (14) hst/sm i bmb, 7 sm i bmb, 1 sm.

Varv 3: **Färg C** 8 sm i bmb, 20 (20) 18 (14) hst/sm i bmb. **Färg B**: 37 hst/sm i bmb, 1 hst/sm i bmb. 1 lm och vänd.

Upprepa varv 2 och 3 fram till varv 46 (48) 52 (56). Virka inte 1 lm i slutet på det sista varvet. Avsluta.

MONTERING

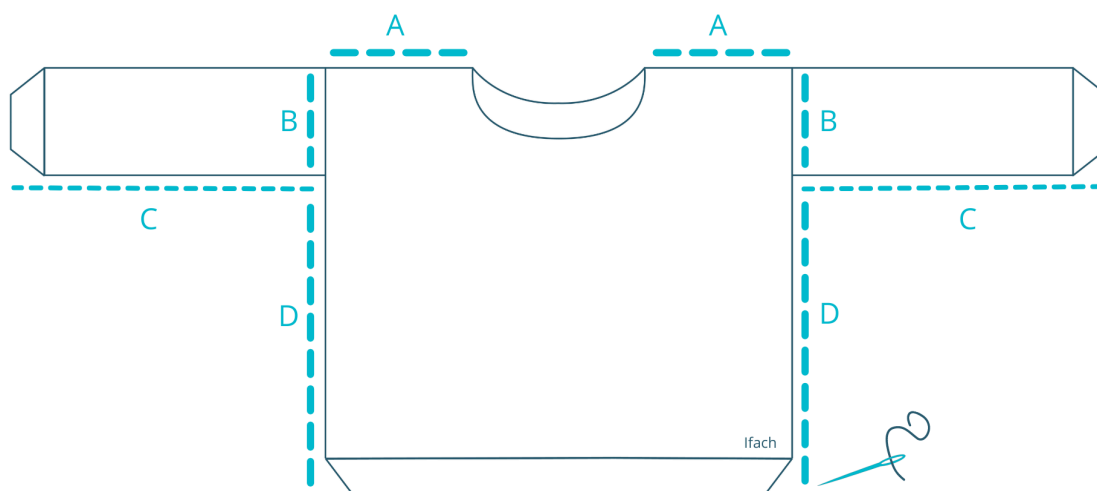

Använd en garnnål och sy med osynliga stygn.

Sy ihop fram- och bakstycket vid axlarna (A). Vik sedan varje ärm och sy i dem i ärmöppningen i båda sidorna (B), men lämna öppet nedåt. Sy ihop ärmarna längs sidorna (C). Slutligen sys fram- och bakstycket ihop längs sidorna (D).

HALSRIBB



Fäst garnet på en sida av halsöppningen. Virka fm jämnt fördelat runt halsöppningen tills du kommer tillbaka till första m. Försök att göra 1 fm per varv och 1 fm per m utmed halsöppningen. Sm i den första m.

17 lm

Varv 1: 1 sm i andra lm. 15 sm. Samla ihop med 2 sm i de nästa 2 m i kanten.

Varv 2: 15 sm i bmb, 1 sm. 1 lm och vänd.

Varv 3: 16 sm i bmb. Samla ihop med 2 sm i de nästa 2 m i kanten.

Upprepa varv 2 och 3 tills du virkat alla maskor runt halsringningen. Avsluta och lämna en lagom lång garnände att sy med.

Sy ihop slutet på halsribben med början av ribben. Avsluta och fäst garnänden.



Tröjans krage är designad för att ha en polokrage-stil (som visas på första bilden). Men om du föredrar att halsribben är smalare (som visas på den andra bilden) kan du vika in halsribben och sy fast den där kroppen slutar och halsringningen börjar.

FÄRGDIAGRAM

Storlek S: framstycke

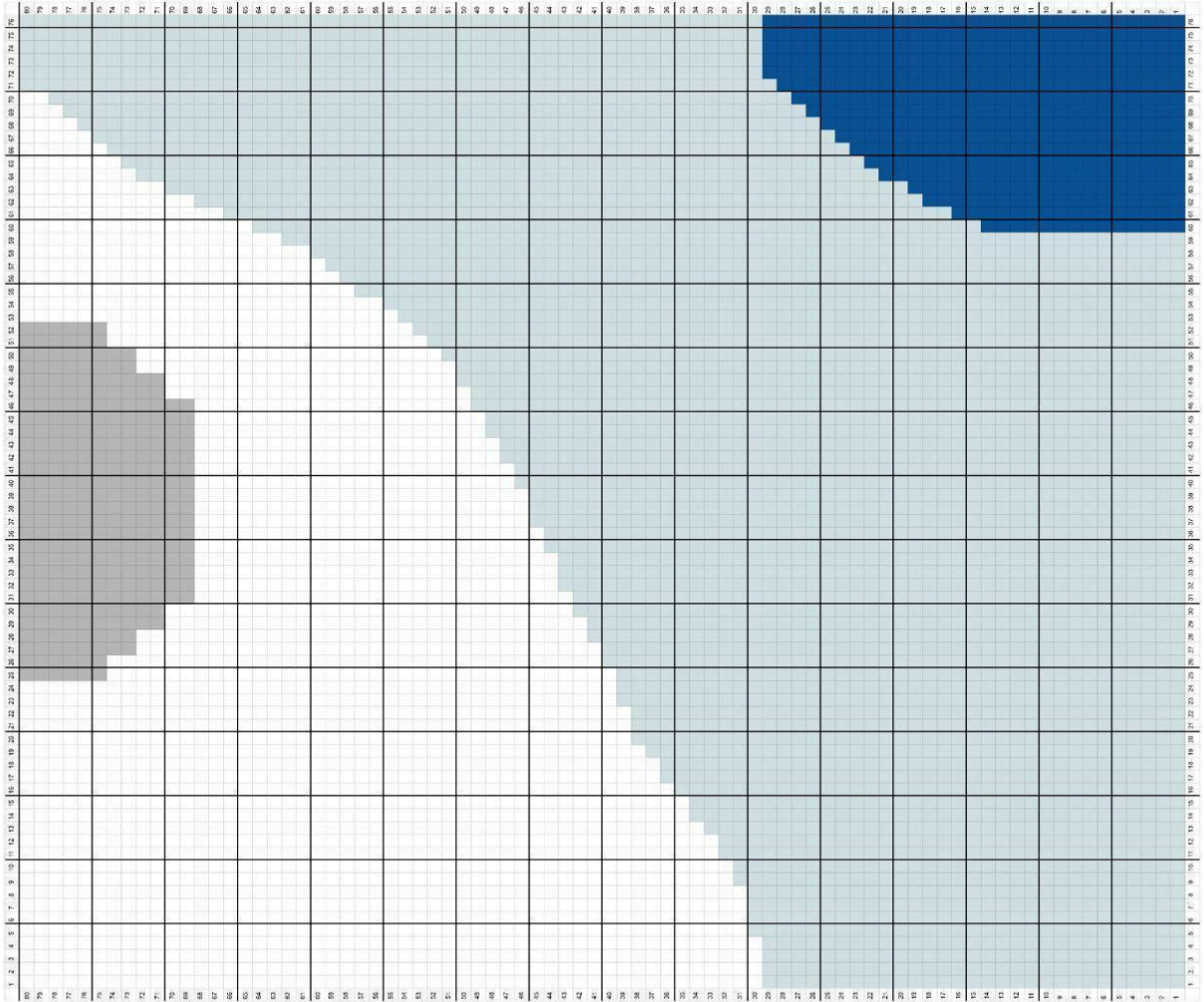

Storlek S: Bakstycke

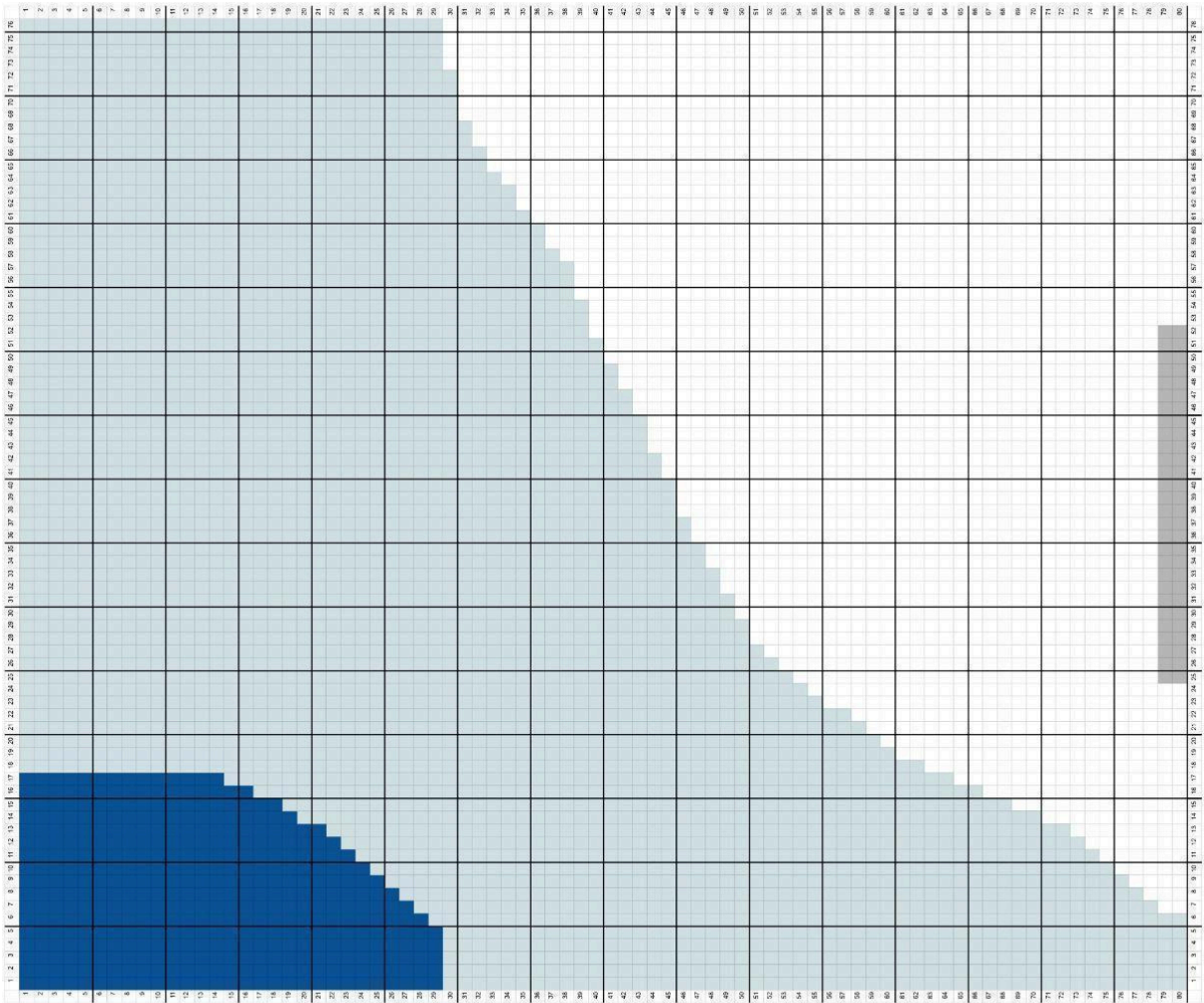

Storlek M: framstycke

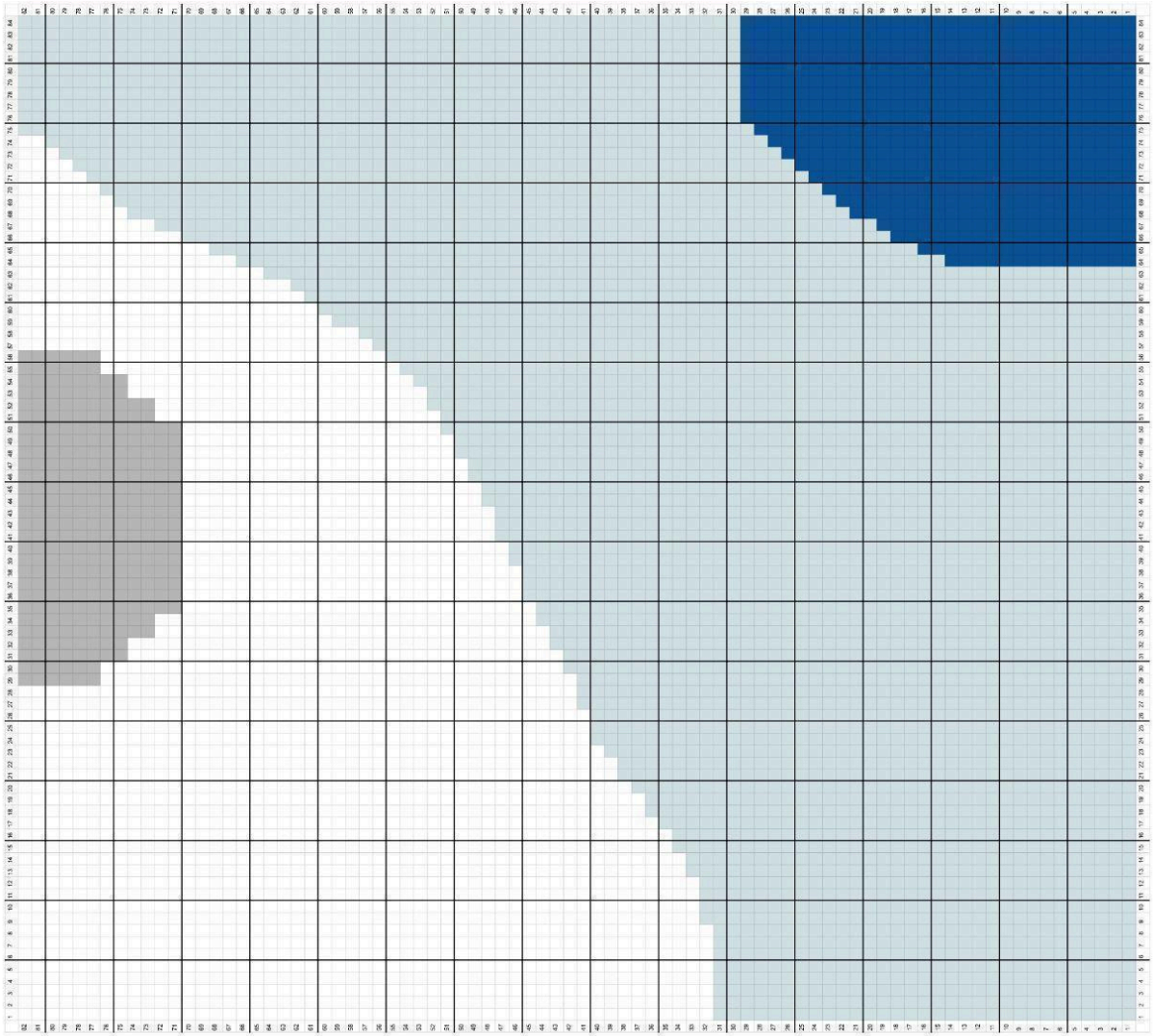

Storlek M: Bakstycke

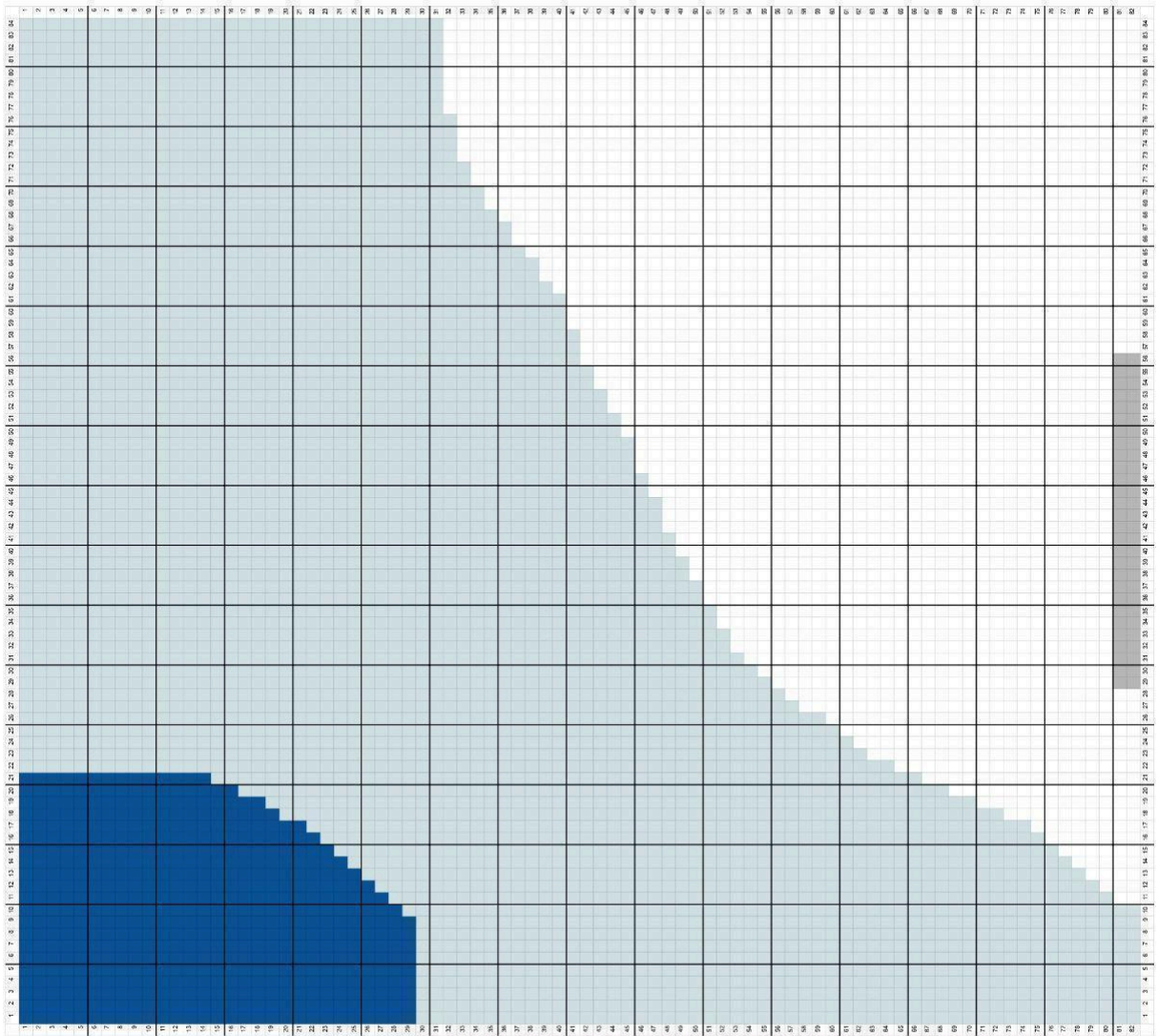

Storlek L: framstycke

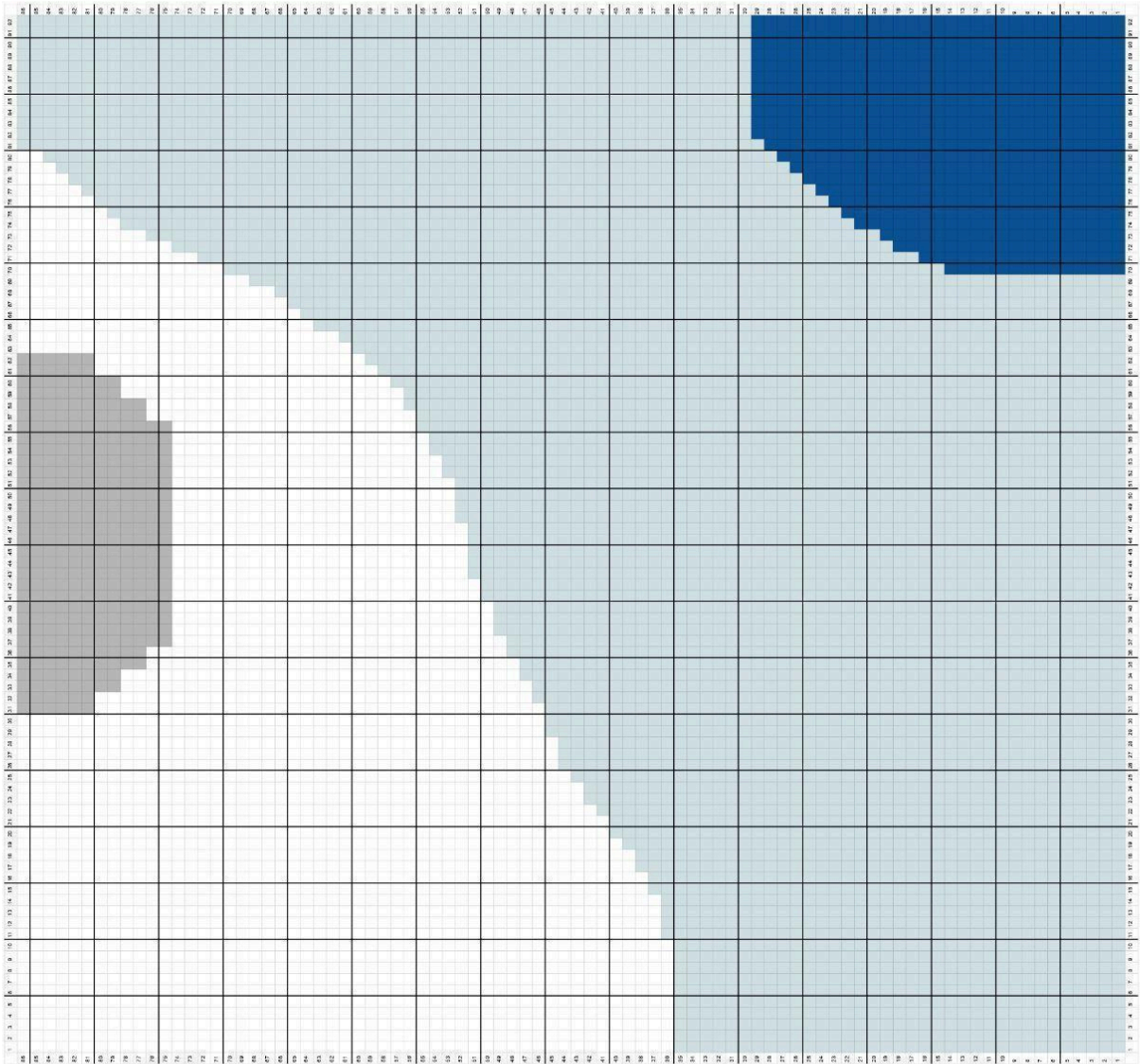

Storlek L: Bakstycke

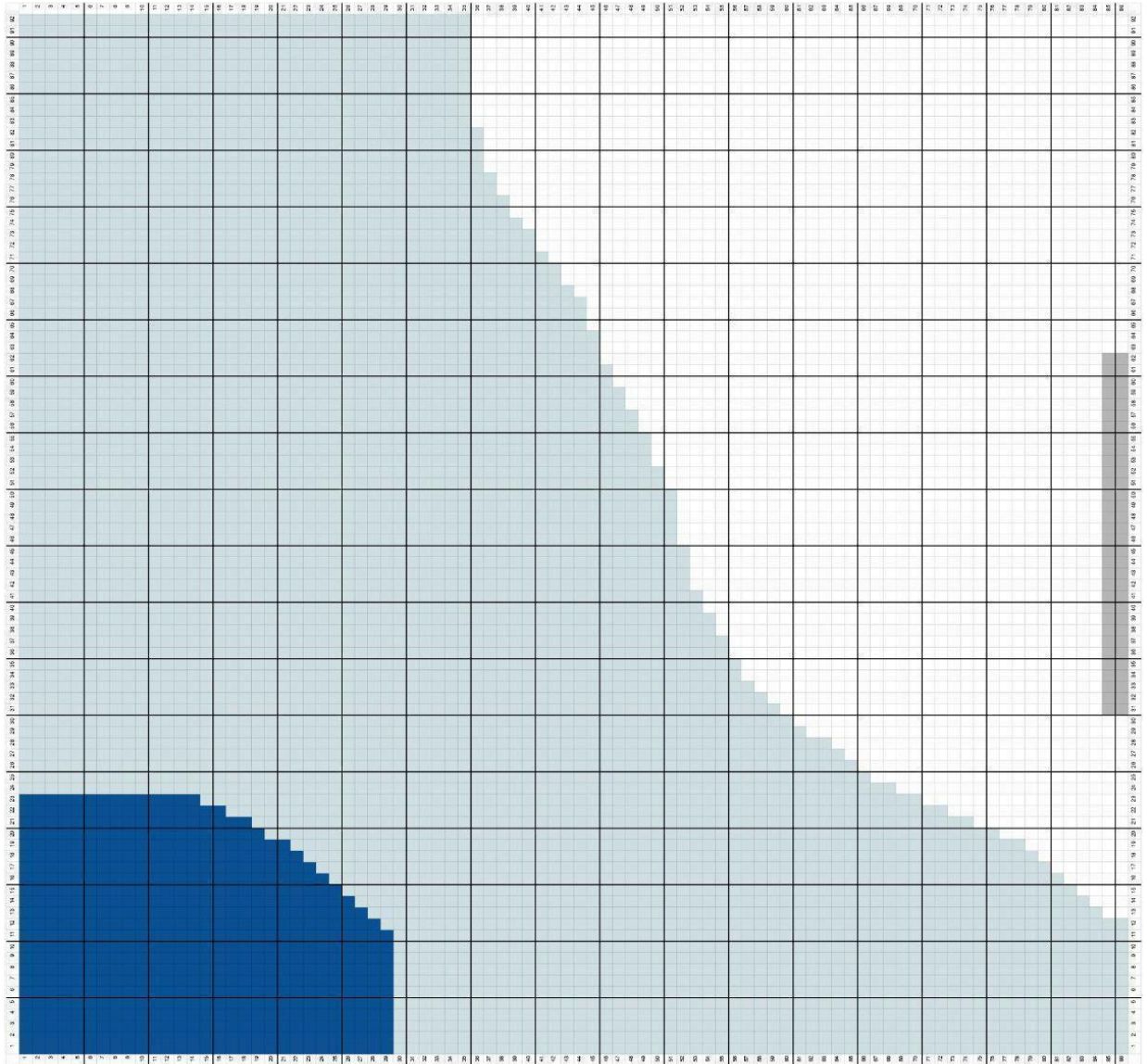

Storlek XL: framstycke

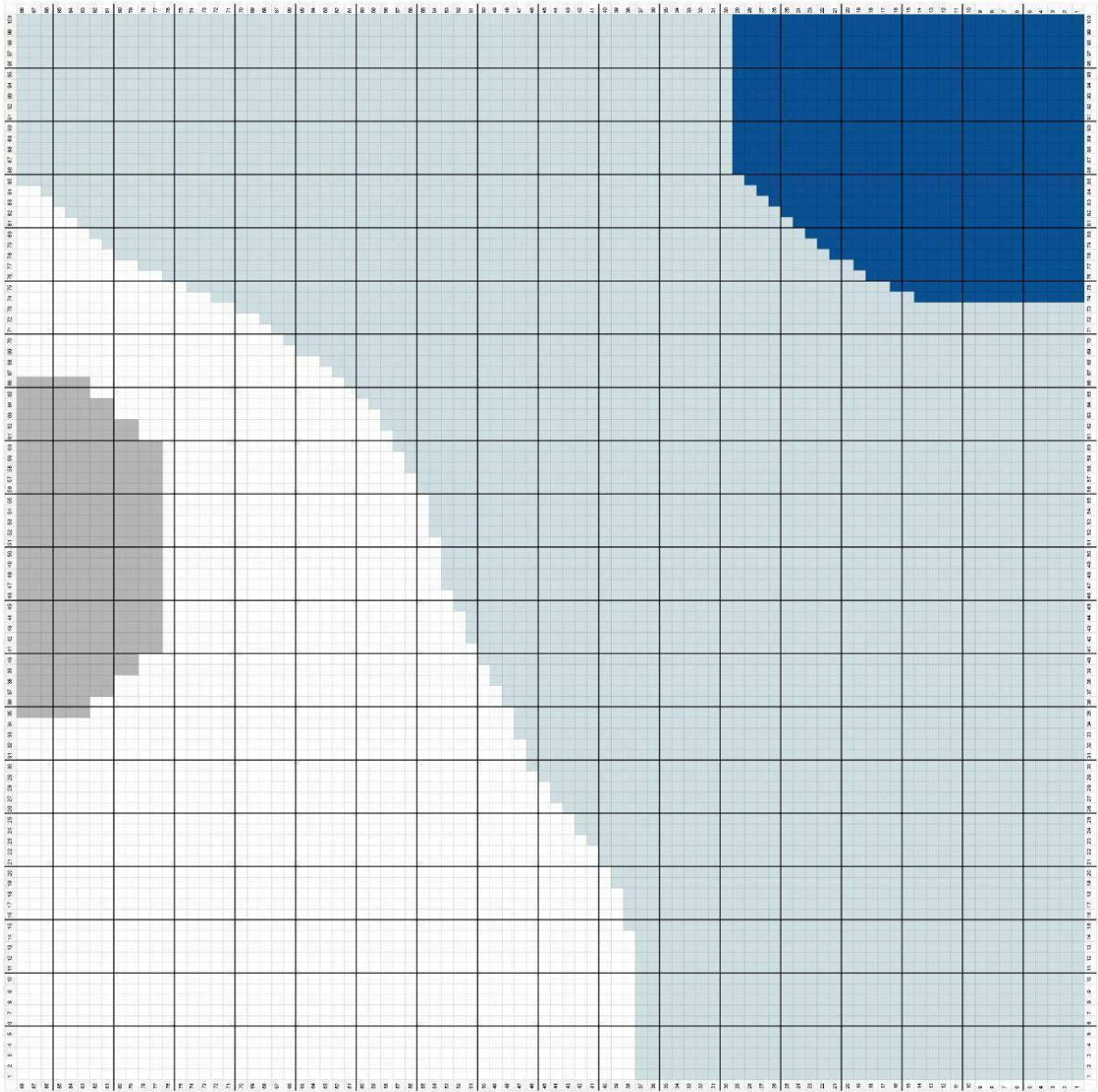

Storlek XL: Bakstycke

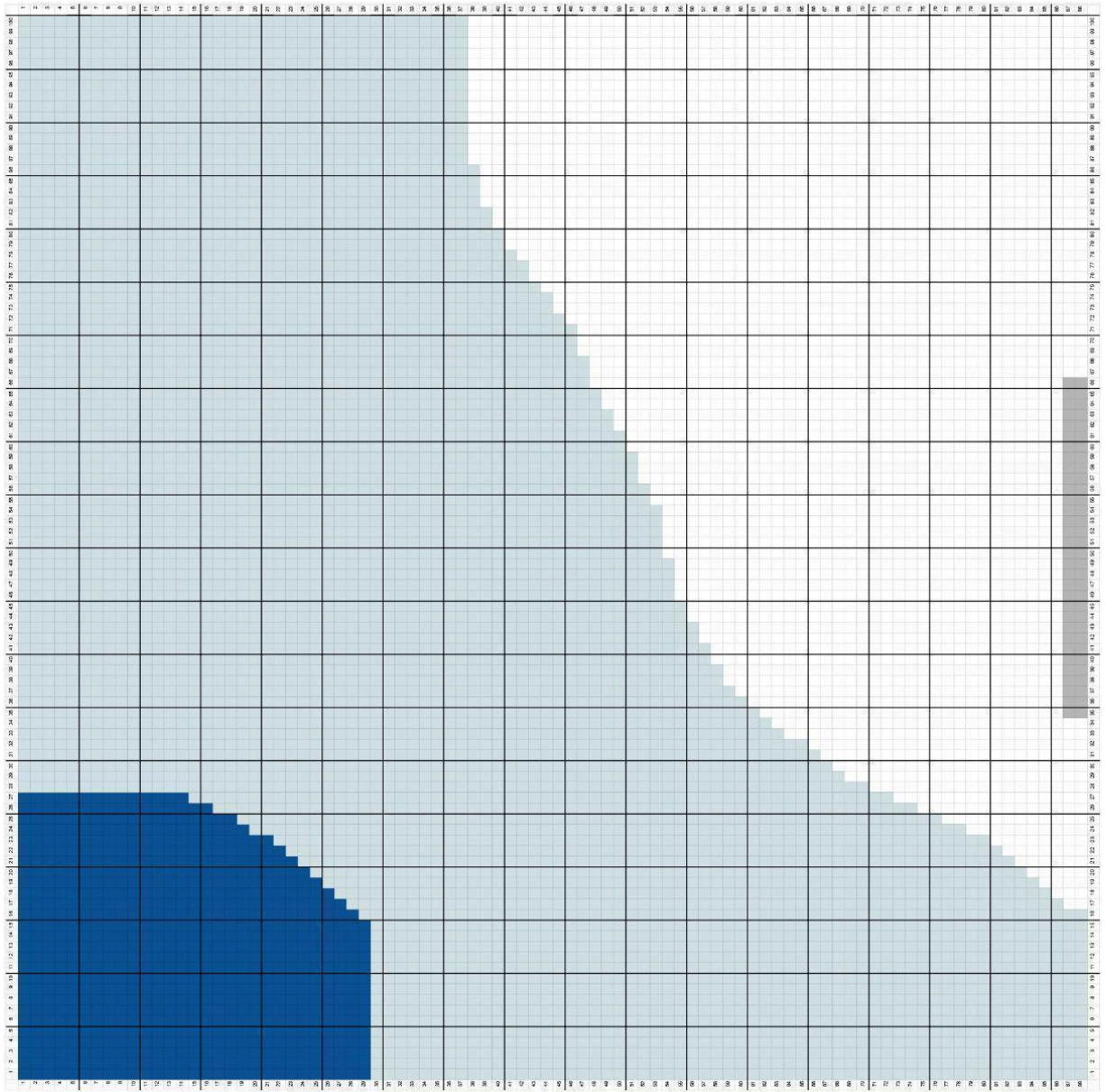

Mycket nöje!

Beatriz Cánovas · Miss Beetle

MISS BEETLE

