

Fyrkantig

Mönster Moss Stitch Korg

Mönstret beskriver hur:

1. Korgarna virkas med virkad botten.
2. Korgarna virkas om man använder Go handmades fasta bottnar (PU läder botten).
3. Korgarna virkas högre eller lägre.

Inkl. vägledning till foder.

Diameter mått på botten.

Str.: D 15 cm x H 9 cm/Cosy garn 150 g.

Str.: D 18 cm x H 10 cm/Cosy garn 200 g.

Str.: D 22 cm x H 11 cm/Cosy garn 275 g.

Dubbel tråd: 8 dfm och 7 fm/10 cm.

Virknål: 4,0 - 4,5 mm.



Heklet i Go handmades Cosy - en vidunderligt mjuk bomulls mix i hög kvalité, som håller formen.. 60% Bomull/40% Akryl, 50 g/100 m.



Go handmades felt - ett riktigt bra val som foder till virkade korgar. Fodret ger en särskild finish, en extravagant look och det håller formen på korgen.



Go handmade
kvalitetsdesign i en unik stil

www.gohandmade.dk
© 2018



BRA ATT VETA OM MÖNSTRET

Nål, storlek och fasthet

Detta mönster ska virka med normal till solid fasthet för att få rätta effekt.

Var uppmärksam på att den färdiga väskan kan bli ett par centimeter mindre eller större allt efter din virkfasthet.

Om man inte är van vid virkfastheten i detta mönster, föreslår vi att man använder sitt måttband flitigt.

Virknål: 4,0 - 4,5 mm

Fasthet:

Sidostycke: 8 dfm och 7 fm på 10 cm

Botten: 20 fm på 10 cm



Korgarna är virka med dubbel tråd.

ATT HEKLA SPIRAL - VAD ÄR DET!

Häcket virka betyder helt enkelt virka runt. Till exempel, efter att ha skapat en grundkedja för början på en virkade korg, arbeta runt och runt kedjan. Det avgörande med spiral beskärning är att fortsätta sina varv utan att stänga varandra utan bara fortsätta i rundorna.

FÖRKORTNINGAR OCH FÖRKLARINGAR

m	maska.
mr	magisk ring
lm	luftmaska.
sm	smygmaska.
fm	fast maska.
dfm	djup fast maska.
bml	bakre maskebågen.
spir	spiral.
v	varv.
1 fm minskn	Minskning (2 fm virkas ihop)
1 fm ökn	Ökning (2 fm i en m).
...	Det som står inuti upprepas genom hela varvet/raden eller med tallet efter x.
(..)	Innan slutet av varvet/raden – anger antal maskor totalt. På korgarna med fast botten anges antal maskor för de 3 korgstorlekarna
	Storrelser: 16 x 10 cm (19 x 14 cm) 18 x 18 cm.

NB!

Första lm i varje rad är för höjden.

Botten slutar i varje v med km i lm.

Varje gång runt botten sätter du 8 stygn till.

När der hækles i spiral, anbefales det at bruge markør, til markering af starten i hver v.

Omg 1 till 9 är samma för alla 3 korgar.

Korgens höjd kan ändras genom att placera x-tal konverterar till eller minskar omg.
12-27 / 15-31 / 18-35.

Guide till Magic Ring

Metod:

1. Lägg garltråden på de 3 flesta fingrarna. Håll garnet med tummen. (A)
2. Garnet är vridet en gång runt de 3 fingrarna för att bilda ett kors. (B)
3. Sätt en nål under garnets garn. (C)
4. Dra det övre garnet under garltråden - det finns nu 1 ögla på nålen. (D)
5. Drag garnet genom ögla på nålen - det här är grunden till en magisk ring.
Sittningarna på stiftelsen räknas inte som en m - dess funktion bidrar gör det möjligt att dra fm ihop i en sluten ring. (E)
6. Det är nu baserat på mönster det beskrivna antalet fm. (F)
7. När det höjdes antalet fm som beskrivs i mönster, dra i gargängets ände - indikerad med grå. (G)
8. Den magiska ringen är klar och fortsätter enligt beskrivningen i mönster. (H)

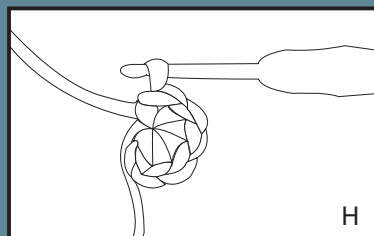
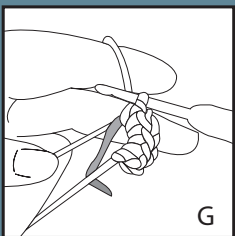
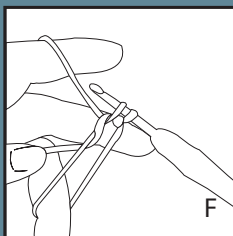
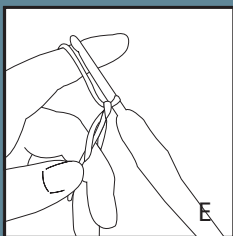
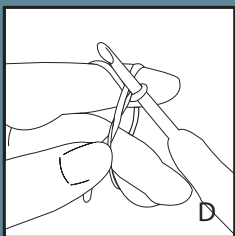
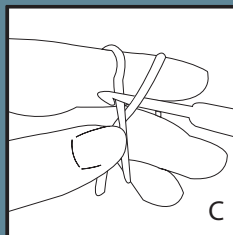
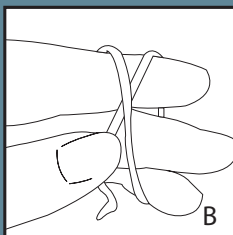
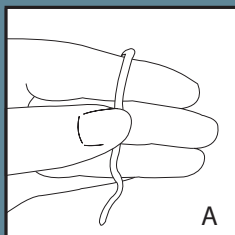

NB!

1 lm räknas inte som någon mask.

Det ser ut som om du hoppar över en mask där varje v slutar. Men det här är inte en riktig mask (visas med pilen nedan).



Korg 15 x 15 x H 9 cm

Botten:

- 1.) 8 fm i mr, avsluta med 1 sm i den första fm. (8)
- 2.) 1 lm, 1 fm i samma m, 3 fm ökn, *1 fm, 3 fm ökn* x 3, 1 sm i lm. (16)
- 3.) 1 lm, 1 fm i samma m, 1 fm, 3 fm ökn, *3 fm, 3 fm ökn* x 3, 1 fm, 1 sm i lm. (24)
- 4.) 1 lm, 1 fm i samma m, 2 fm, 3 fm ökn, *5 fm, 3 fm ökn* x 3, 2 fm, 1 sm i lm. (32)
- 5.) 1 lm, 1 fm i samma m, 3 fm, 3 fm ökn, *7 fm, 3 fm ökn* x 3, 3 fm, 1 sm i lm. (40)
- 6.) 1 lm, 1 fm i samma m, 4 fm, 3 fm ökn, *9 fm, 3 fm ökn* x 3, 4 fm, 1 sm i lm. (48)
- 7.) 1 lm, 1 fm i samma m, 5 fm, 3 fm ökn, *11 fm, 3 fm ökn* x 3, 5 fm, 1 sm i lm. (56)
- 8.) 1 lm, 1 fm i samma m, 6 fm, 3 fm ökn, *13 fm, 3 fm ökn* x 3, 6 fm, 1 sm i lm. (64)
- 9.) 1 lm, 1 fm i samma m, 7 fm, 3 fm ökn, *15 fm, 3 fm ökn* x 3, 7 fm, 1 sm i lm. (72)

Botten slutar och börjar på sidorna, som virknas i spiral, dvs varje v omgången startas med 1m eller avslutas med sm.

Sidostyckerna:

NB!

När det häckas i en spiral finns det en mask kvar i varje v - detta gör att mönstret flyttas.

- 10.) 72 fm i bml. (72)
- 11.) *1 fm indt, 16 fm* x 4, 1 fm ökn. (69)
- 12.) *1 fm, 1 dfm*. (69)

13.-27.) *1 dfm, 1 fm*.

(69)

28.-29.) 69 sm.

(69)

Klipp och fäst trådändarna.

Korgan är virkade och är klar för montering av diverse, foder (sidan 9), handtag, etiketter etc.

Korg 18 x 18 x H 10 cm

Botten:

- 1.) 8 fm i mr, avslut med sm i første fm. (8)
- 2.) 1 lm, 1 fm i samma m, 3 fm ökn, *1 fm, 3 fm ökn* x 3, 1 sm i lm. (16)
- 3.) 1 lm, 1 fm i samma m, 1 fm, 3 fm ökn, *3 fm, 3 fm ökn* x 3, 1 fm, 1 sm i lm. (24)
- 4.) 1 lm, 1 fm i samma m, 2 fm, 3 fm ökn, *5 fm, 3 fm ökn* x 3, 2 fm, 1 sm i lm. (32)
- 5.) 1 lm, 1 fm i samma m, 3 fm, 3 fm ökn, *7 fm, 3 fm ökn* x 3, 3 fm, 1 sm i lm. (40)
- 6.) 1 lm, 1 fm i samma m, 4 fm, 3 fm ökn, *9 fm, 3 fm ökn* x 3, 4 fm, 1 sm i lm. (48)
- 7.) 1 lm, 1 fm i samma m, 5 fm, 3 fm ökn, *11 fm, 3 fm ökn* x 3, 5 fm, 1 sm i lm. (56)
- 8.) 1 lm, 1 fm i samma m, 6 fm, 3 fm ökn, *13 fm, 3 fm ökn* x 3, 6 fm, 1 sm i lm. (64)
- 9.) 1 lm, 1 fm i samma m, 7 fm, 3 fm ökn, *15 fm, 3 fm ökn* x 3, 7 fm, 1 sm i lm. (72)
- 10.) 1 lm, 1 fm i samma m, 8 fm, 3 fm ökn, *17 fm, 3 fm ökn* x 3, 8 fm, 1 sm i lm. (80)
- 11.) 1 lm, 1 fm i samma m, 9 fm, 3 fm ökn, *19 fm, 3 fm ökn* x 3, 9 fm, 1 sm i lm. (88)
- 12.) 1 lm, 1 fm i samma m, 10 fm, 3 fm ökn, *21 fm, 3 fm ökn* x 3, 10 fm, 1 sm i lm. (96)

Botten slutar och börjar på sidorna, som virknas i spiral, dvs varje v omgången startas med lm eller avslutas med sm.

Sidostyckerne:

NB!

När det häckas i en spiral finns det en mask kvar i varje v - detta gör att mönstret flyttas.

- 13.) 96 fm i bml. (96)
- 14.) *1 fm indt, 22 fm* x 4, 1 fm ökn (93)
- 15.) *1 fm, 1 dfm*. (93)
- 16.-31.) *1 dfm, 1 fm*. (93)
- 32.-33.) 93 sm. (93)

Klipp och fäst trådändarna.

Korgan är virkade och är klar för montering av diverse, foder (sidan 9), handtag, etiketter etc.

Korg 22 x 22 x H 11 cm

Botten:

- 1.) 8 fm i mr, avslut med sm i første fm. (8)
- 2.) 1 lm, 1 fm i samma m, 3 fm ökn, *1 fm, 3 fm ökn* x 3, 1 sm i lm. (16)
- 3.) 1 lm, 1 fm i samma m, 1 fm, 3 fm ökn, *3 fm, 3 fm ökn* x 3, 1 fm, 1 sm i lm. (24)
- 4.) 1 lm, 1 fm i samma m, 2 fm, 3 fm ökn, *5 fm, 3 fm ökn* x 3, 2 fm, 1 sm i lm. (32)
- 5.) 1 lm, 1 fm i samma m, 3 fm, 3 fm ökn, *7 fm, 3 fm ökn* x 3, 3 fm, 1 sm i lm. (40)
- 6.) 1 lm, 1 fm i samma m, 4 fm, 3 fm ökn, *9 fm, 3 fm ökn* x 3, 4 fm, 1 sm i lm. (48)
- 7.) 1 lm, 1 fm i samma m, 5 fm, 3 fm ökn, *11 fm, 3 fm ökn* x 3, 5 fm, 1 sm i lm. (56)
- 8.) 1 lm, 1 fm i samma m, 6 fm, 3 fm ökn, *13 fm, 3 fm ökn* x 3, 6 fm, 1 sm i lm. (64)
- 9.) 1 lm, 1 fm i samma m, 7 fm, 3 fm ökn, *15 fm, 3 fm ökn* x 3, 7 fm, 1 sm i lm. (72)
- 10.) 1 lm, 1 fm i samma m, 8 fm, 3 fm ökn, *17 fm, 3 fm ökn* x 3, 8 fm, 1 sm i lm. (80)
- 11.) 1 lm, 1 fm i samma m, 9 fm, 3 fm ökn, *19 fm, 3 fm ökn* x 3, 9 fm, 1 sm i lm. (88)
- 12.) 1 lm, 1 fm i samma m, 10 fm, 3 fm ökn, *21 fm, 3 fm ökn* x 3, 10 fm, 1 sm i lm. (96)
- 13.) 1 lm, 1 fm i samma m, 11 fm, 3 fm ökn, *23 fm, 3 fm ökn* x 3, 11 fm, 1 sm i lm. (104)
- 14.) 1 lm, 1 fm i samma m, 12 fm, 3 fm ökn, *25 fm, 3 fm ökn* x 3, 12 fm, 1 sm i lm. (112)
- 15.) 1 lm, 1 fm i samma m, 13 fm, 3 fm ökn, *27 fm, 3 fm ökn* x 3, 13 fm, 1 sm i lm. (120)

Botten slutar och börjar på sidorna, som virknas i spiral, dvs varje v omgången startas med 1m eller avslutas med sm.

Sidostyckerna:

NB!

När det häckas i en spiral finns det en mask kvar i varje v - detta gör att mönstret flyttas.

- 16.) 120 fm i bml. (120)
- 17.) *1 fm indt, 28 fm* x 4, 1 fm ökn. (117)
- 18.) *1 fm, 1 dfm*. (117)
- 19.-35.) *1 dfm, 1 fm*. (117)
- 36.-37.) 117 sm. (117)

Klipp och fäst trådändarna.

Korgan är virkade och är klar för montering av diverse, foder (sidan 9), handtag, etiketter etc.

Korga med fast botten, med hål

Str.: 16 x 10 cm (19 x 14 cm) 18 x 18 cm

I princip är det väldigt enkelt att hakla från Go Handmade solida bottnar.
Det finns 2 fm i hålen på sidorna och 3 fm i ett hål i varje hörn.

Metod:

- 1.) Börja på någon ställa med 1 fm i det första hålet,
sedan 2 fm i de återstående hålen och i ett hål i varje hörn gör 3 fm.
När det häckas, avslutas med 1 sm i första fm (den som börjar med). (73 (97) 105)

Härifrån är arbete i spiral.

- 2.) 73 (97) 105 fm i bml. (73 (97) 105)

NB!

När det häckas i en spiral finns det en mask kvar i varje v - detta gör att mönstret flyttas.

- 3.) *1 fm, 1 dfm*. (73 (97) 105)
- 4.) *1 dm, 1 fm*. (73 (97) 105)
5. - 19.) Upprepa ytterligare rad 3 x 8 och rad 4 x 7 - växelvís. (73 (97) 105)
20. - 21.) 73 (97) 105 sm. (73 (97) 105)

Klipp och fäst trådändarna.

Korgen är nu färdig.

Montering av foder

(med virkade botten)

- 1.) Mät korgens indvändiga omkrets och höjd. Lägg till 5 mm till mätningarna.
- 2.) Bred ut tyget och rita upp måtten från korgen, med ett tillägg på 5 mm.

Dvs.

$Botten + 5\text{ mm}$

$Sidostycket = \text{indvändig omkrets} + 5\text{ mm}$
 $\times \text{höjd} + 5\text{ mm}$

- 3.) Klipp ut de 2 bitarna.
- 4.) Bitarna sys ihop.
- 5.) Foder placeras med de synliga sömmarna som vetter mot korgens inre sidor. Sy fast i rundan med fm i bml och överst under 2. omg rund med osynliga stygn.

Korgen är nu färdig.

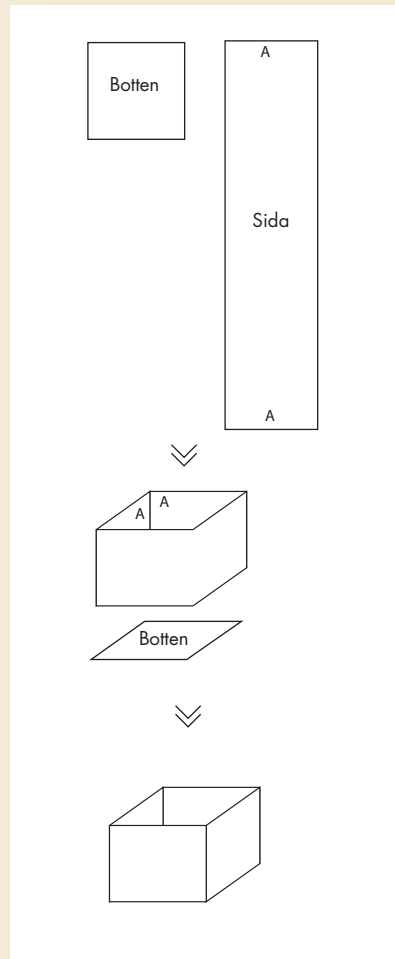

Bra att veta

Go handmades collection är utvecklad och handgjord av virkexperters passionerade, som älskar deras handarbete.

Nål, storlek och fasthet

Alla korgar virka med normal till solid fasthet för att få rätta effekt. Fasthet vi tror bäst passar korgar

Virkare virkar väldigt olika, några virkar med virknål 2,0 mm och får samma storlek och kvalitét på designen som en person som virkar med virknål 4,0 mm.

Vi har erfarit detta från det team av virkeskor som jobbar med oss på all korgar. Nyckeln till att virka en specifik storlek är mer beroende på vilken virkstil /hur man håller virknålen/kunskap du har än att ha en viss storlek på virknålen.

Därför rekommenderar vi ett spann på 4,0 – 4,5 mm.



I Go handmades store kollektion av accesories för korgar, hittar du allt til korgens slut - handtag, etiketter, tyger osv.

LOT20182609

Go handmade
kvalitetsdesign i en unik stil